

**AND**

e pronto.

Ⓜ oficial.and

f oficial.and

▶ andoficial

in oficial-and

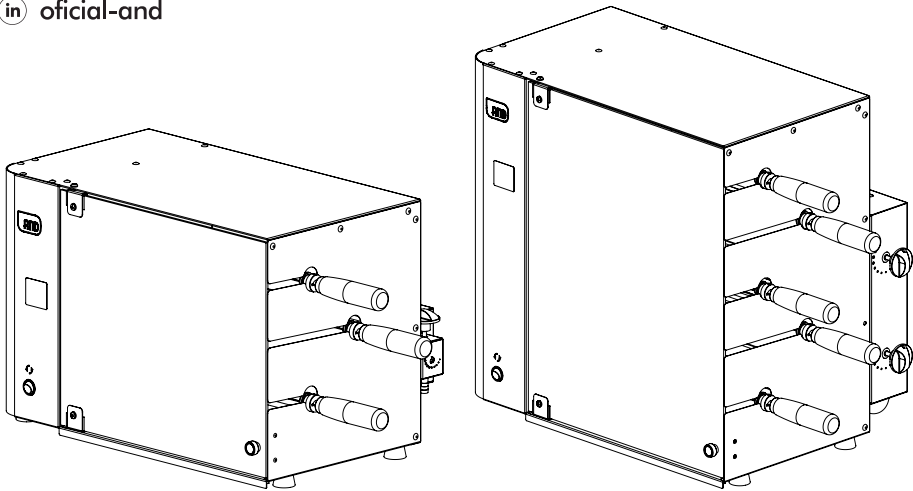

## CHURRASQUEIRA A GÁS VERTICAL ROTATIVA 3 E 5 ESPETOS

**AND**

e pronto.

Anodilar Ind Equip Gastronômicos LTDA.  
Rua Filippo Brustolin, 131 Bairro São Leopoldo - CEP 95080-090 - Caxias do Sul - RS  
Fone (54) 3213 6100 - Fax (54) 3213 6119 - CNPJ 03.799.724/0001-35 - I.E. 029/03567009  
contato@and.ind.br - and.ind.br  
facebook.com/oficial.and  
MADE IN BRAZIL

# Parabéns!

---

VOCÊ ADQUIRIU UM PRODUTO AND  
E ISTO É MUITO IMPORTANTE PARA NÓS.

Nos preocupamos em desenvolver um produto moderno, inovador e durável. Satisfazê-lo é o nosso principal objetivo.

Esperamos que todos os atributos do produto sejam de grande utilidade e que você desenvolva ainda mais suas habilidades gastronômicas.

Divida conosco suas experiências: [facebook.com/oficial.and](https://facebook.com/oficial.and)



---

## Diferenciais do Produto

A Churrasqueira a Gás Vertical Rotativa 3 e 5 Espetos foi desenvolvida pensando na facilidade de utilização, maior capacidade de assados e maior comodidade no manuseio e acionamento dos comandos. Algumas características de qualidade e design são:



- Capacidade para 3 e 5 espetos;
- Espetos rotativos com espetos deslocados;
- Encaixe dos espetos com pouca fuga de calor;
- Design frontal arredondado com visual contemporâneo e melhor convecção de calor interno;
- Botões de acionamento com design intuitivo e de segurança;
- Motor robusto e silencioso;
- Queimador de alto desempenho, redução no tempo de assado e maior economia de gás;
- Acendimento manual do queimador;
- Maior profundidade, possibilitando assar frangos inteiros no espeto central (utilizando o acessório espeto triplo);
- Maior distância entre os espetos, facilitando a rotação e permitindo cortes maiores de carne;
- Bandeja coletora de gordura preservando e mantendo limpo o assador;
- Maior durabilidade. Único com acabamento 100% inox;
- Fabricação nacional;
- Posições alternadas de espeto: assa diferentes carnes sem misturar sabores;
- Vidro transparente: permite total visualização dos alimentos.

**CONFIRA O VÍDEO  
E VEJA MAIS:**



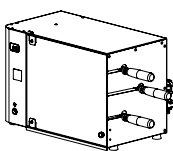

Após retirar o produto da embalagem, certifique-se que todos os componentes listados abaixo estão em seu poder.

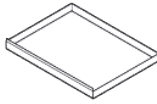
### Churrasqueira 3 Espetos

			
Churrasqueira (1 un.)	Espeto simples (2 un.)	Espeto triplo (1 un.)	Bandeja coletora (1 un.)

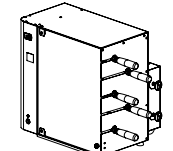
### Churrasqueira 5 Espetos

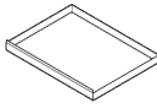
			
Churrasqueira (1 un.)	Espeto simples (4 un.)	Espeto triplo (1 un.)	Bandeja coletora (1 un.)

## Possibilidades de Espetos

Aproveite mais a sua churrasqueira ampliando as suas possibilidades de uso! Oferecemos uma linha completa de espetos compatíveis com este produto:

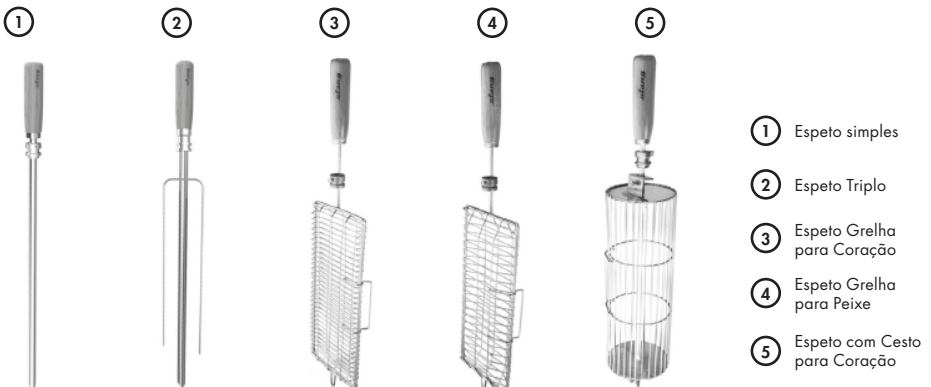

## IMPORTANTE!

### Remover todos os plásticos que protegem o inox antes de utilizar o equipamento.

- Deve-se ter cuidado para que não fiquem alimentos fora do espeto, evitando acidentes;
- A churrasqueira produz calor para o cozimento rápido, em decorrência disto as partes externas também sofrem aquecimento;
- Recomenda-se que crianças sejam vigiadas para assegurar que elas não estejam brincando com o aparelho;
- Este aparelho não se destina a utilização por pessoas (inclusive crianças) com capacidades físicas, sensoriais ou mentais reduzidas, ou por pessoas com falta de experiência e conhecimento, a menos que tenham recebidos instruções referentes a utilização do aparelho ou estejam sob a supervisão de uma pessoa responsável pela sua segurança;
- Somente utilize o equipamento em local plano e com base firme;
- Nunca opere a Churrasqueira próximo de substâncias inflamáveis, como tecidos, papéis, cortinas e produtos químicos: risco de incêndio;
- Nunca coloque a Churrasqueira em contato com água ou outros líquidos, evitando assim sérios danos e choques elétricos. Desta forma, não use o aparelho próximo de pias, banheiras, chuveiros ou piscinas;
- O aparelho não deve funcionar próximo ou abaixo de tomadas elétricas;
- Este equipamento deve ser usado sempre com acompanhamento, desde o início do assamento até o completo cozimento da carne;

### Este equipamento foi concebido para ser utilizado em aplicações domésticas e similares, tais como:

- Áreas de equipes de cozinha, em lojas, escritórios e outros ambientes de trabalho;
- Casas de fazenda;
- Para clientes em hotéis, motéis e outros ambientes do tipo residencial;
- Ambientes do tipo de leito e lanches rápidos;
- Somente opere a Churrasqueira com as distâncias (folgas) especificadas na figura abaixo, visando garantia de livre circulação de ar.

### Observação: As informações contidas neste Manual servem para os modelos 3 e 5 espetos.

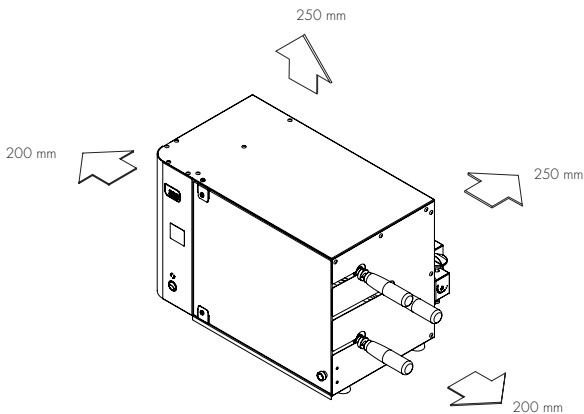

- Em caso de manutenção, reinstale todos os componentes antes de religar o equipamento;
- AVISO: se a superfície estiver quebrada, desligar o equipamento para evitar a possibilidade de choque elétrico;
- Durante o uso do equipamento, o mesmo aquece, devendo ser tomado cuidado para evitar entrar em contato com elementos de aquecimento;
- Mantenha uma distância segura para evitar queimaduras;
- Não toque na Churrasqueira durante a utilização do equipamento: risco de queimaduras;
- Nunca cubra o aparelho, nem utilize-o para secar roupas ou toalhas: haverá superaquecimento com risco de incêndio;
- Objetos metálicos tais como facas, garfos, colheres e tampas não devem ser colocados em contato com o aparelho quando o mesmo estiver em funcionamento, uma vez que podem ficar quentes;
- Para limpeza, umidade e produtos inflamáveis podem causar curto circuito, choque elétrico e até mesmo incêndio. Deixe o Assador Elétrico esfriar antes de iniciar a limpeza e aguarde secar antes de utilizá-lo;
- Antes da utilização verifique se a tensão da rede elétrica corresponde a mesma indicada no aparelho (observe a tensão indicada na etiqueta presa ao cabo de energia, 127 ou 220 V);
- Certifique-se de desenrolar totalmente o cabo de energia. Não é recomendável que o cabo de energia seja passado pela parte traseira do Assador Elétrico. Não deixe o cabo de energia tocar superfícies quentes;
- Antes de colocar ou tirar o plugue da tomada, tenha certeza de que a Churrasqueira está desligada;
- Retire o plugue da tomada antes de efetuar qualquer manutenção no equipamento;
- Desligue o aparelho da tomada quando não estiver em uso, ou antes de limpá-lo;
- Nunca tire o plugue da tomada puxando-o pelo cabo;
- O cabo de energia deve ser examinado regularmente para detectar sinais de danos e, se o mesmo estiver danificado, não utilize o aparelho;
- Se o cabo de energia estiver danificado, deverá ser substituído pelo fabricante ou agente autorizado/pessoa qualificada, a fim de evitar danos e acidentes;
- O aterramento da rede elétrica deverá ser feito conforme norma NBR 5410. Na dúvida, consulte um eletricitista especializado;
- O aparelho possui aterramento interno. Consulte um eletricitista especializado para verificar se a sua rede elétrica está aterrada;
- A Churrasqueira não deve ser operado por meio de controle remoto, temporizador ou qualquer outro dispositivo externo de controle, automático ou não: Risco de incêndio;
- Não ligue a Churrasqueira através de conectores tipo "T", benjamins ou assemelhados e não utilize extensões. Caso necessário, solicite a um eletricitista informações sobre o modelo mais adequado;
- Jamais ligue a Churrasqueira junto com outros aparelhos em uma mesma tomada.

- 1 Após retirar o produto da embalagem, certificar se há todas as partes no poder do consumidor: manual de instruções, espetos simples, espeto triplo, bandeja coletora e Churrasqueira.

OBS: Verificar a lista de componentes (página 3).

- 3 Para questões de segurança, é necessário posicionar a Churrasqueira de modo a manter uma distância de no mínimo 250 mm da parede na parte traseira, 200 mm lateral, e 250 mm no topo.

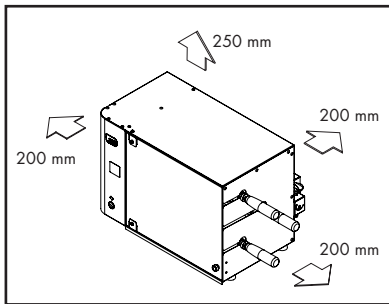

- 5 Espete os alimentos de uma forma homogênea para girar livremente, caso contrário poderá danificar as engrenagens que fazem a redução do giro do motor.

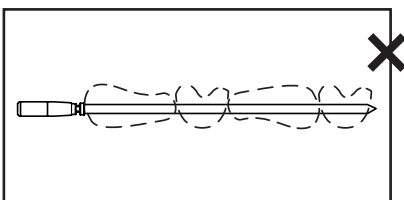
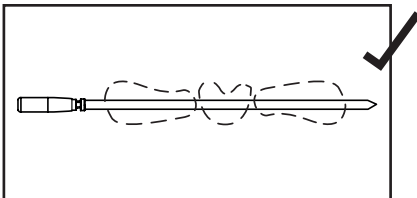

- 2 Após a Churrasqueira estar montada, verificar se a tensão da rede é igual a do equipamento.

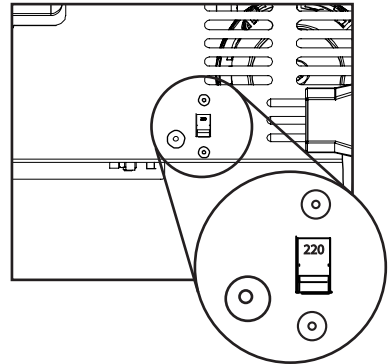

- 4 Verificar se não há sobrecarga no circuito de força, não ligar a churrasqueira na mesma tomada de outros aparelhos e evitar extensões ou ligações com conectores tipo "T".

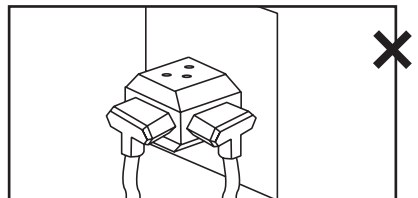
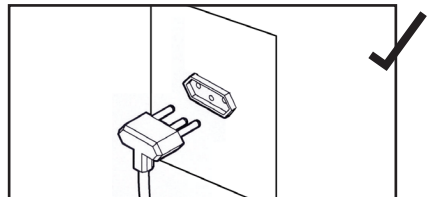

- 6 Conectar a mangueira fixando-a com as braçadeiras metálicas, na entrada da churrasqueira e na válvula reguladora.

OBS.: utilizar somente botijão P13 e verificar se há vazamento de gás através da espuma de água e do sabão.

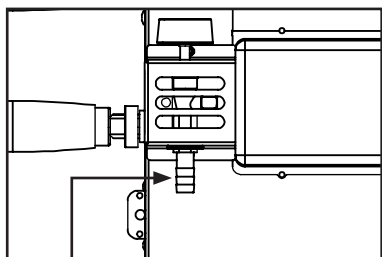

Conectar a mangueira aqui.

- 8 Deixe os queimadores acesos durante um minuto. Quando a tela do queimador estiver incandescente, a Churrasqueira estará pronta para que a carne seja colocada.

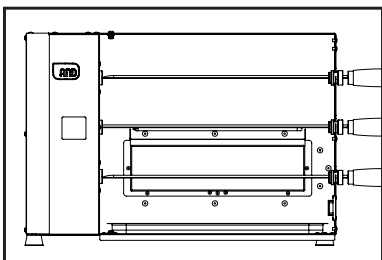

- 10 Abra a porta de vidro, coloque os espetos no sistema giratório, feche a porta de vidro e ligue o mesmo através do botão no painel frontal.

OBS.: nunca ligue o motor antes de colocar os espetos com a carne, e para retirá-los, desligue sempre o motor.

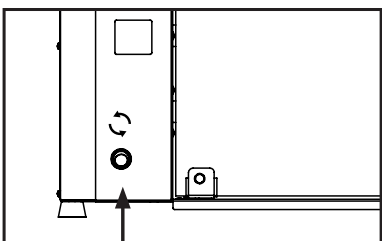

Botão.

- 7 Após verificar se não há vazamentos, acenda a Churrasqueira. Libere o gás pressionando e depois girando o registro traseiro para a posição máxima. Em seguida, pegue uma chama (fósforo, isqueiro ou ascendedor) e aproxime do queimador.

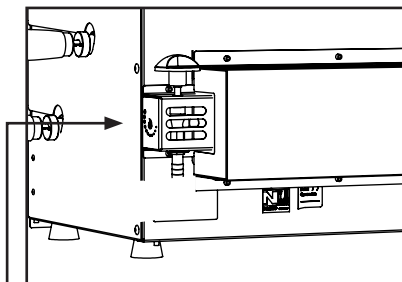

Registro.

- 9 Para colocar os espetos na Churrasqueira precisamos espetar a carne, colocar o espeto pelo rasgo da chapa lateral encaixar o mesmo no furo lateral e depois a ponta do espeto no mancal.

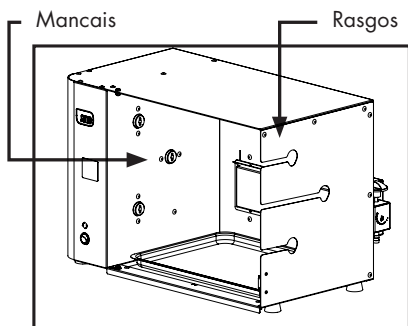

- 11 O tempo recomendado para utilização contínua deve ser de no máximo 3 horas. Após esse tempo, deixe o equipamento descansar pelo menos 30min antes de reiniciar a operação. Após o término de uso, o equipamento deve ser desligado e o plugue deve ser retirado da tomada.

- Desligar a Churrasqueira antes de qualquer operação de limpeza;
- Não umedecer o vidro com pano quando ele estiver quente, pois há o risco do mesmo estourar;
- Pode-se fazer a limpeza do assador com água morna, para facilitar a retirada de gordura e de restos de alimentos que possivelmente podem se depositar;
- Limpeza externa: pano ou esponja úmida em água e sabão neutro;
- Retirar a gaveta coletora do interior;
- Recomenda-se o uso de uma esponja macia e embebida em detergente neutro para a remoção de gordura. Jamais usar produtos cáusticos, tipo sabão, ou produtos abrasivos, tipo esponja de aço ou objetos pontiagudos.

---

## Cuidados no Transporte e Armazenagem

- Somente receba seu produto se a embalagem estiver íntegra;
- Se a mesma estiver violada, não receba o produto;
- Somente retire a Churrasqueira Rotativa da embalagem na ocasião da instalação;
- Durante o transporte e armazenagem, devem ser proporcionadas as condições no sentido de evitar batidas e quedas da embalagem contendo a Churrasqueira Rotativa;
- Danos por transporte ou armazenagem inadequados, molhamento e outros fatores, não são cobertos pela Garantia.

---

## Tempo de Assado

- Frango Inteiro: em torno de 150 minutos;
- Frango em pedaços: em torno de 55 minutos;
- Gado: em torno de 50 minutos;
- Consumo de Gás: Churrasqueira 3 espetos - 188g/h;  
Churrasqueira 5 espetos - 376g/h;
- Consumo de Energia Elétrica 0,11 kW/h (127 V) /0,11 kW/h (220 V);

OBS.: Esses valores são apenas como orientação. Eles podem mudar de acordo com alguns fatores como tipo, peso e tamanho do alimento a ser preparado, devendo se adaptar a cada usuário.



# Diagrama Elétrico da Churrasqueira

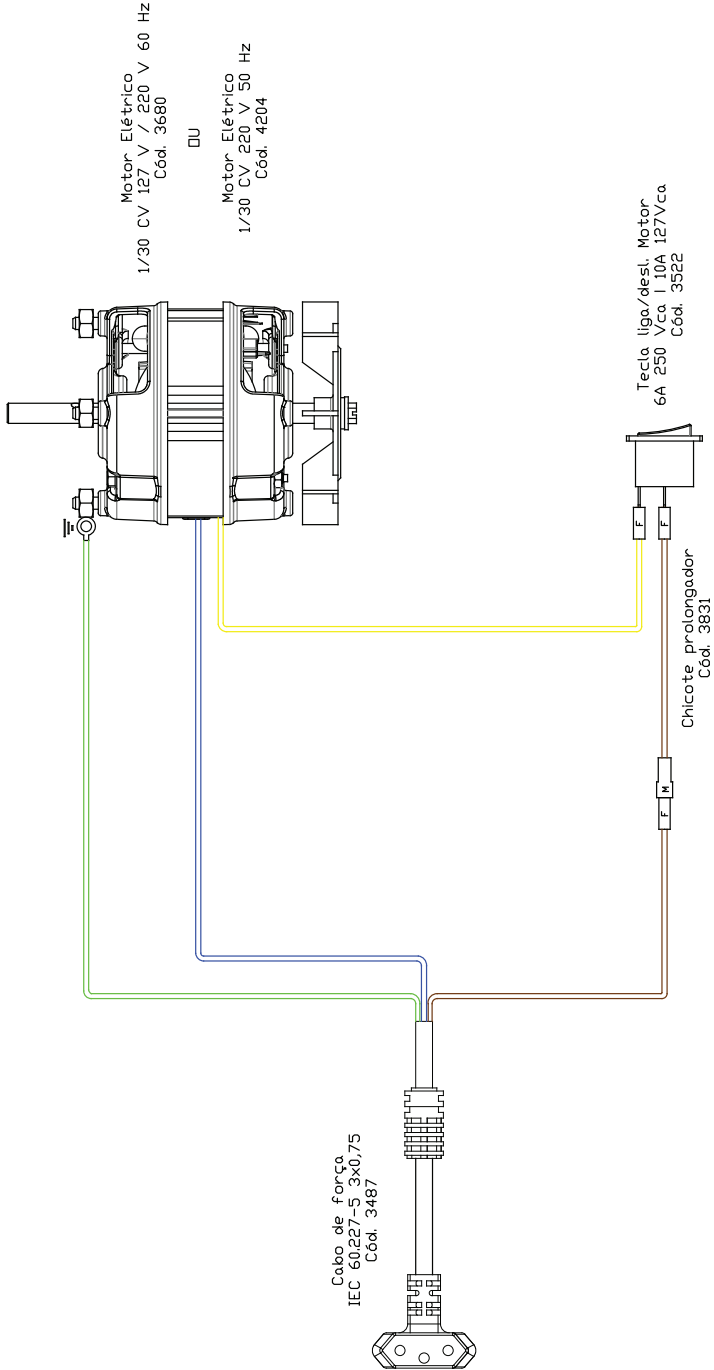

- Operação em rede 127 ou 220 V:

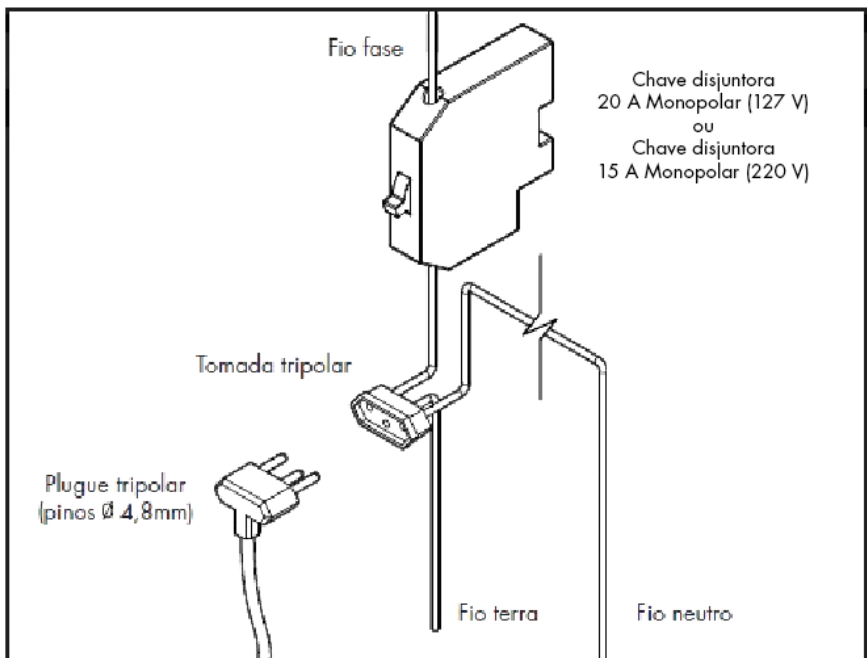
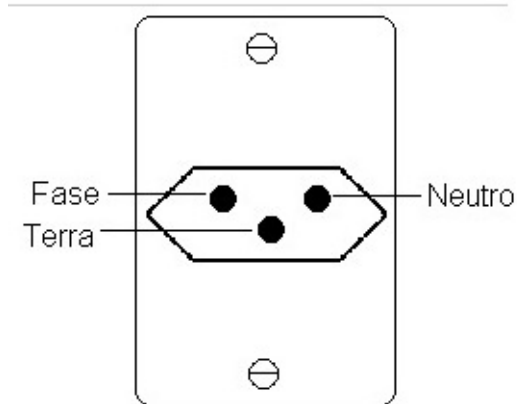

	Churrasqueira 3 Espetos	Churrasqueira 5 Espetos
Tensão	127 V / 220 V	127 V / 220 V
Frequência	60 Hz / 50 Hz	60 Hz / 50 Hz
Potência Nominal	110 W (127 V) 120 W (220 V)	110 W (127 V) 120 W (220 V)
Sistema Giratório	Motor de 1/30CV com redução para 7,5 RPM do espeto	Motor de 1/30CV com redução para 7,5 RPM do espeto
Peso	10,5 kg	18,2 kg
Resistência	01 Queimador Infravermelho	02 Queimadores Infravermelhos
Capacidade do Espeto	Espeto central: até 4 kg; demais espetos: até 2 kg	Até 2 kg por espeto
Comprimento do Espeto	580 mm	580 mm
Medidas da Churrasqueira (CxLxA)	570 x 410 x 385 mm	570 x 410 x 560 mm

## Eventuais Problemas e Soluções

### Quando o rotativo não girar:

1. Verificar se a tomada está funcionando, testando o equipamento em outra tomada;
2. Girar levemente com a mão o espeto junto ao mancal;
3. Se persistir o não funcionamento do equipamento, o cordão de alimentação pode estar danificado. O mesmo deve ser substituído pelo fabricante, agente autorizado ou pessoa qualificada, a fim de evitar riscos.

### Quando o queimador não tem calor:

- Certifique-se de que o regulador e o registro traseiro estão com a passagem do gás livre. Verifique se há vazamento na canalização.
- Não havendo vazamento, ao acender o queimador deixe o regulador na posição máxima.
- Persistindo a falta de calor e o não acendimento do queimador, troque o botijão, testando-o antes em um fogão a gás.
- Caso persista o problema, procure um agente autorizado ou pessoa qualificada.

- Esta garantia é um termo adicional oferecida ao consumidor, porém, para que a mesma tenha validade é imprescindível que, além deste termo seja apresentada a nota fiscal de compra do produto;
- O consumidor deverá levar o produto avariado no local da assistência técnica AND;
- A AND garante esta máquina, a contar da data da emissão da nota fiscal, ou entrega do produto ao consumidor pelo prazo de 6 (seis) meses, sendo:

**GARANTIA LEGAL**

Esta garantia cobre defeitos de fabricação, material, peças elétricas, e mão de obra, para consertos e defeitos, quando devidamente comprovada pela AND.

**OBSERVAÇÃO: OS MOTORES ELÉTRICOS QUANDO DANIFICADOS, DEVEM SER ENCAMINHADOS ÀS OFICINAS TÉCNICAS DOS RESPECTIVOS FABRICANTES.**

**SERÃO MOTIVOS DE CANCELAMENTO DA GARANTIAS LEGAL:**

- Utilização da Churrasqueira e acessórios fora das condições normais de uso;
- Transporte inadequado, quedas e acidentes de qualquer natureza;
- Uso indevido, maus tratos descuido e descumprimento das instruções contidas neste manual;
- Instalação da Churrasqueira em ambiente inapropriado;
- Ligações e instalações elétricas inadequadas ou em desacordo com as instruções constantes no manual;
- Oscilação da corrente elétrica ou ligação em tensão errada;
- Defeito ocasionado pelo consumidor ou por terceiro estranho ao fabricante;
- Qualquer peça, parte, ou componente agregado a Churrasqueira e acessório, que não fornecido pelo fabricante, se caracterizar como não original.
- A remoção e /ou alteração dos números de série da Churrasqueira;
- A manutenção e /ou conserto por pessoas não autorizadas;
- A alteração das características da Churrasqueira e acessórios;
- Utilização deste produto em escala industrial.

**A GARANTIA LEGAL NÃO COBRE:**

- Despesas com mão de obra, materiais, peças e adaptações necessárias a preparação do local para a instalação do produto, ou seja: rede elétrica, etc.;
- Despesas com a instalação do produto realizada pelo Serviço Autorizado AND ou por pessoas e entidades não credenciadas;
- Despesas decorrentes e consequentes de instalação de peças e acessórios que não pertençam ao produto mesmo aqueles comercializados pela assistência técnica AND, salvo os especificados para cada modelo;
- Falhas no funcionamento do produto decorrentes de insuficiência, interrupções, ou falta de energia elétrica: tais como oscilações de energia superiores ou estabelecidas no manual de instruções e /ou guia de instalação, etc.;
- Serviços de limpeza ou manutenção do produto;
- Falhas no funcionamento normal do produto decorrentes de falta de limpeza e excesso de resíduos, ou ainda decorrentes da existência de objetos no seu interior, estranhos ao seu funcionamento e finalidade de utilização;
- Despesas por processos de inspeção ou diagnósticos, incluindo a taxa de visita do técnico, que determinem que a falha do produto foi causada por motivo não coberto por esta garantia;
- Deslocamento para atendimento de produtos instalados fora do município sede do Serviço Autorizado AND, o qual poderá cobrar taxa de locomoção do técnico, previamente aprovado pelo consumidor, conforme tabela de quilometragem informada pela AND através do Serviço de Assistência ao Consumidor;
- Peças sujeitas ao desgaste natural, móveis ou removíveis em uso normal, tais como: botões, puxadores, bem como a mão de obra utilizada na aplicação das peças e as consequências advindas dessas ocorrências.

---

A AND reserva-se o direito, a qualquer tempo sem qualquer aviso, revisar, modificar ou alterar o produto, ou qualquer um dos seus componentes, bem como as condições aqui descritas, sem que, isso, incorra em qualquer responsabilidade ou obrigação para com o serviço autorizado AND, revendedores, consumidores ou terceiros.

---

**PREENCHA AGORA OS ITENS RELACIONADOS ABAIXO PARA TÊ-LOS DISPONÍVEIS SE VOCÊ PRECISAR DO SERVIÇO AUTORIZADO AND.**

Modelo:.....Código:.....Número da nota fiscal:.....  
Lote:.....Revendedor:.....Data da compra:.....  
Serviço autorizado:.....Fone:.....  
Nome do usuário:.....Fone:.....  
Problemas verificados.....  
Sugestões e comentários quanto ao produto e atendimento.....

**ATENDIMENTO AO CONSUMIDOR: [54] 32136100**

Eventuais demandas judiciais e extrajudiciais, o foro competente para discussão será o da comarca de Caxias do Sul - RS.